

SENSATTI

Manual de instruções

Linha SNCompressor

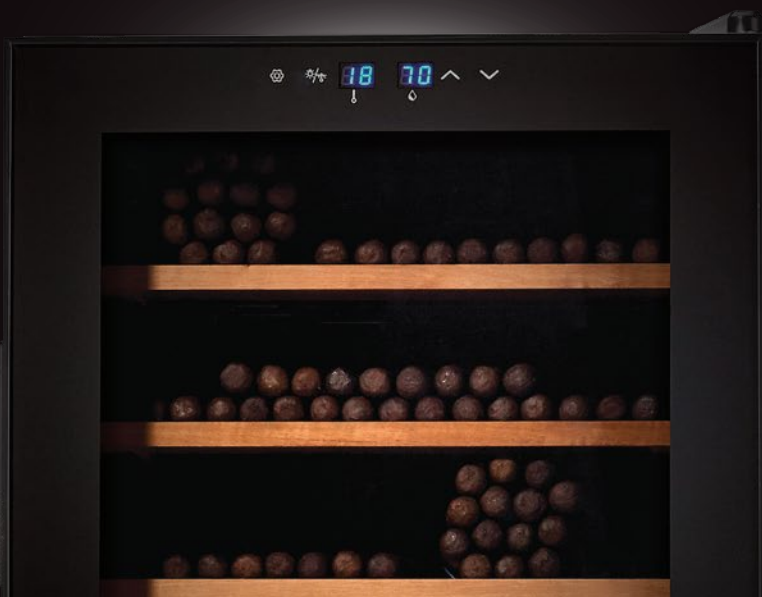

Índice

1. Apresentação	4
2. Descrição	5
3. Segurança	6
3.1. Instalação.....	6
3.2. Utilização.....	6
3.3. Cuidados.....	6
3.4. Informações importantes.....	6
3.5. Segurança elétrica.....	7
3.6. Descarte da embalagem.....	7
3.7. Descarte do aparelho.....	7
4. Instalação e uso	8
4.1. Instalação.....	8
4.2. Umidade.....	9
4.3. Conexão de alimentação.....	9
4.4. Ajuste da temperatura.....	10
4.5. Ajuste da umidade.....	10
4.6. Armazenamento dos charutos.....	11
4.7. Luz interna.....	11
5. Limpeza	12
5.1. Advertências.....	12
6. Garantia	13
7. FAQ	14

Mantenha estas instruções em local seguro.

1. Apresentação

SENSATTI!

O ambiente perfeito para
o envelhecimento do seu charuto

Sabemos que a conservação é fundamental para o envelhecimento saudável dos seus charutos. Isso significa manter o frescor, o sabor e a textura originais pelo tempo que você quiser. Não era tarefa fácil, mas isso mudou. A guarda dos puros ficou mais prática – e gustá-los ganhou novo sentido.

A linha SNCompressor possui um compressor, que permite alinhar e estabilizar temperatura e umidade com um simples ajuste no painel do equipamento. Assim, é possível reproduzir o microclima ideal para o armazenamento, sem precisar se preocupar com as variações das condições externas.

Tudo digital e sob seu controle. Bem-vindo a uma nova experiência.



SNCompressor 58



SNCompressor 82

2. Descrição

Dados técnicos

Modelo: SNCompressor 58
Medidas: 430 x 450 x 640 mm
Peso líquido: 22,3 kg
Peso bruto: 24,5 kg
Tensão: 127 V-
Potência: 100 W
Capacidade: 300 charutos
Volume: 58 litros



Acompanha:
Prateleiras
Gaveta
Tanque de água
Chaves
Esponja de retenção de umidade

Modelo: SNCompressor 82
Medidas: 430 x 450 x 840 mm
Peso líquido: 22,5 kg
Peso bruto: 25,5 kg
Tensão: 127 V-
Potência: 100 W
Capacidade: 500 charutos
Volume: 82 litros



Acompanha:
Prateleiras
Gaveta
Tanque de água
Chaves
Esponja de retenção de umidade

Segurança



Compulsório



Diagrama de peças

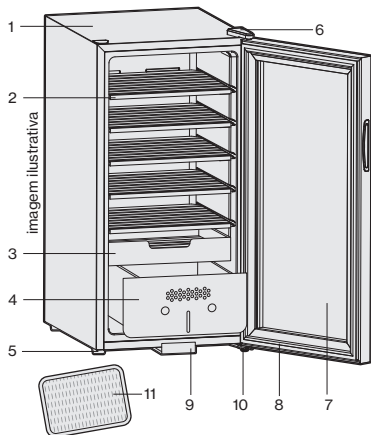

1. Gabinete
2. Prateleiras:
Modelo SNCompressor 58: 3 prateleiras
Modelo SNCompressor 82: 5 prateleiras
3. Gaveta de charutos personalizável
4. Tanque de água
5. Bases reguláveis
6. Tampa da dobradiça
7. Porta de vidro fumê
8. Vedação de borracha
9. Trava da chave
10. Dobradiça inferior
11. Esponja de retenção de umidade

3. Segurança

⚠️ Leia e siga as instruções de segurança. Aqui estão incluídos avisos de advertência e cuidados importantes para a instalação e a operação segura e eficiente de seu Termoumidor Sensatti.

3.1. Instalação

Para evitar incêndio, choque elétrico ou ferimentos, o trabalho de instalação e conexão elétrica deverá ser realizado por um eletricitista qualificado e de acordo com todos os códigos e normas em vigor, incluindo a proteção contra incêndio.

3.2. Utilização

O Termoumidor Sensatti é um eletrodoméstico desenvolvido para o armazenamento específico de charutos. Para funcionamento ideal, o aparelho deve ser acomodado na temperatura ambiente indicada pelo fabricante, conforme descrito na placa de identificação do modelo.

Classe climática: T
Regulagem da temperatura de 16° C a 22° C (temperatura ambiente 25° C)

3.3. Cuidados

Este aparelho não se destina ao uso por pessoas com capacidades físicas, sensoriais ou mentais reduzidas ou por pessoas com falta de experiência e conhecimento, a menos que tenham recebido instruções referentes a sua utilização ou

estejam sob a supervisão de um responsável por sua segurança. Mantenha fora do alcance das crianças, nunca permitindo que se apoiem nas prateleiras ou na porta do equipamento. O não cumprimento dessas instruções pode causar ferimentos graves.

3.4. Informações importantes

3.4.1. Para prevenir ferimentos ou avarias, o aparelho deverá ser retirado da embalagem e movimentado por duas pessoas.

3.4.2. Se o aparelho for entregue danificado, entre em contato imediatamente com o SAC da Sensatti (+55 11 3897-1989) antes de conectá-lo à rede elétrica.

3.4.3. Certifique-se de conectar e configurar o aparelho conforme descrito no item 4 (Instalação e uso) deste manual.

3.4.4. Desligue o aparelho da rede elétrica se observar algum problema.

3.4.5. Para desconectar o aparelho, puxe pelo plugue, nunca pelo cabo de alimentação.

3.4.6. A manutenção, o reparo e a substituição de qualquer peça do aparelho só deverão ser realizados por um serviço autorizado. A não observação desse item pode ser perigosa e acarretar incidentes.

3.4.7. Guarde apenas seus charutos em seu Termoumidor Sensatti.

3.4.8. Se faltar energia na rede elétrica, evite abrir a porta do aparelho para não modificar as condições internas de temperatura e umidade.

3.4.9. A chave da trava de segurança não deve permanecer pendurada na porta.

3.5. Segurança elétrica

3.5.1. O Termoumidor Sensatti deverá ter uma conexão independente com o terra. Não o conecte a uma tomada de extensão múltipla.

3.5.2. O cabo de alimentação do aparelho está equipado com um plugue de três pinos (sendo um deles o terra) para proteção de possíveis riscos elétricos. Não remova o pino terra.

3.5.3. Não use um adaptador para dois pinos. Caso necessário, procure um electricista qualificado e substitua a tomada por outra de três pinos, conforme as normas locais.

3.5.4. Não use um cabo de alimentação danificado.

3.6. Descarte da embalagem

3.6.1. A embalagem do seu Termoumidor Sensatti foi projetada para protegê-lo durante o transporte e produzida com material reciclável:

- papelão corrugado;
- poliestireno moldado (na forma de espuma e isento de CFC);
- sacos e folhas de polietileno;
- isopor.

Leve a embalagem e seus componentes para o posto de reciclagem mais próximo.

3.6.2. Mantenha os materiais da embalagem longe das crianças. Os sacos e as folhas de polietileno podem provocar sufocamento.

3.7. Descarte do aparelho

Antes de descartar seu Termoumidor Sensatti:

3.7.1. Para evitar incidentes, certifique-se de seguir à risca as exigências locais quanto ao descarte de aparelhos.

3.7.2. Desligue da tomada e corte o cabo de alimentação do Termoumidor Sensatti a ser descartado e jogue-o fora separadamente do aparelho.

3.7.3. Retire a porta e mantenha as prateleiras, para que crianças não possam entrar.

3.7.4. Caso necessário, procure a empresa que coleta o lixo em sua área para obter mais informações.

4. Instalação e uso

4.1. Instalação

4.1.1. Examine a embalagem de seu Termoumidor Sensatti para certificar-se de que não houve avarias no transporte. Caso necessite, ligue para o SAC da Sensatti (+55 11 3897-1989).

4.1.2. Retire seu Termoumidor Sensatti da caixa e coloque-o em uma superfície plana e suficientemente forte para suportar o peso. Se houver desníveis na superfície, eles poderão ser compensados girando as duas bases reguláveis frontais.

Aconselhamos a retirada do aparelho da caixa em duas pessoas.

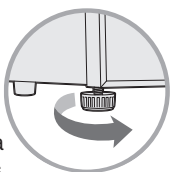

4.1.3. O equipamento deve ser transportado sempre na posição vertical e nunca deitado.

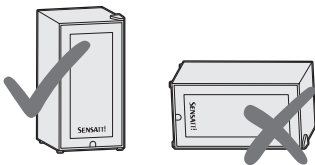

4.1.4. Não coloque objetos que possam bloquear a circulação de ar em cima da unidade.

4.1.5. Mantenha o Termoumidor Sensatti de forma que o plugue esteja acessível.

4.1.6. Posicione o Termoumidor Sensatti deixando no mínimo 15 centímetros de espaço livre na parte traseira, na parte superior e nas laterais, para garantir a ventilação do aparelho.

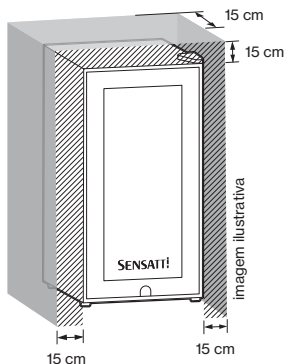

4.1.7. Não coloque seu Termoumidor Sensatti em locais que recebam luz solar direta nem próximo a aparelhos que produzam calor.

4.1.8. Não instale seu Termoumidor Sensatti em áreas externas.

4.1.9. Evite acomodar o aparelho em espaços úmidos.

4.1.10. Antes de conectar o Termoumidor Sensatti na rede elétrica, deixe o produto na posição correta por uma hora. Isso reduzirá a possibilidade de um mau funcionamento no sistema de refrigeração gerada durante os transportes.



4.2. Umidade

4.2.1. Antes de ligar seu Termoumidor Sensatti, passe um pano limpo e umedecido em água destilada* nas prateleiras e na gaveta de cedro espanhol**. Esse procedimento prepara a madeira para receber a umidade.

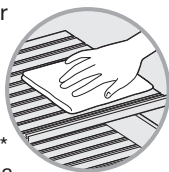

4.2.2. Coloque água destilada* até a metade do tanque localizado na parte inferior de seu Termoumidor Sensatti. Obedeça aos parâmetros de limites mínimo e máximo indicados pelo visualizador na área de fora do tanque.

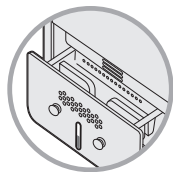

nível do tanque de água

4.3. Conexão de alimentação

4.3.1. Para sua segurança, a fim de minimizar a possibilidade de choque elétrico, o cabo de alimentação desta unidade está equipado com um plugue de três pinos que se encaixa nas tomadas de parede com padrão brasileiro. Nunca corte nem remova o terceiro pino do cabo de alimentação.

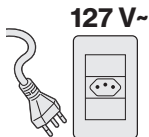

4.3.2. O uso de cabos de extensão não é recomendado. Ligue diretamente o plugue na fonte de energia.

 4.3.3. Esse aparelho foi desenvolvido apenas para uso em tomadas elétricas de 127 V e 60 Hz.

* Água destilada é a água sem minerais e pode ser encontrada em postos de gasolina ou supermercados. A água mineral deve ser evitada, pois os minerais serão absorvidos pelos charutos, modificando gosto e cheiro.

** As prateleiras e a gaveta de seu Termoumidor Sensatti são feitas de cedro espanhol, a mesma madeira utilizada para a confecção das caixas de charutos. Essa matéria-prima contribui para garantir o microclima ideal para a conservação dos charutos.

4.4. Ajuste da temperatura

Painel de controle



4.4.1. Aperte e segure o botão de temperatura por cerca de dois segundos para alternar a unidade de exibição de temperatura entre Fahrenheit e Celsius.

4.4.2. Pressione e mantenha o botão de configuração por três segundos para desbloquear o painel de controle. Você ouvirá um alerta indicando que o controle está agora ativado.

4.4.3. Pressione com um toque o botão de configuração para acessar o controle de temperatura.

4.4.4. Pressione a seta para cima para aumentar a temperatura ou a seta para baixo para diminuir.

4.5. Ajuste da umidade

4.5.1. Pressione e mantenha o botão de configuração por três segundos para desbloquear o painel de controle. Você ouvirá um alerta indicando que o controle está agora ativado.

4.5.2. Pressione com dois toques o botão de configuração para acessar o controle de umidade.

4.5.3. Pressione a seta para cima para aumentar a umidade ou a seta para baixo para diminuir.

4.5.4. Aguarde por 24 horas para que o ambiente interno atinja a condição ideal e somente depois acomode seus charutos no Termoumidor Sensatti.



4.5.5. Caso a água do tanque esteja acabando rapidamente, utilize a esponja de retenção de umidade. Ela vai ajudar a equilibrar a circulação interna. Retire a esponja do saco plástico e coloque dentro do tanque de água, de forma que ela permaneça molhada.

4.5.6. A umidade interna pode condensar. Nesse caso, o Termoumidor Sensatti utiliza um dreno que encaminha essa água para o tanque na parte inferior. Esse fluxo pode gerar acúmulo de partículas no tanque. Observe o item "5.1.11. Limpeza do tanque" e o mantenha sempre limpo.

Seu Termoumidor Sensatti está equipado com uma trava no painel de controle que é automaticamente acionada 12 segundos após a última vez que um botão for pressionado.

4.6. Armazenamento dos charutos

Prateleiras

Ideais para as caixas e os maços de charuto.

Gaveta

Ideal para guardar os charutos individualmente.

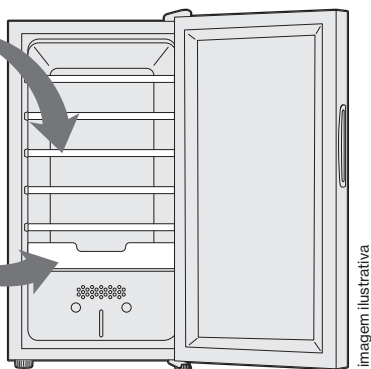

4.6.1. Você pode guardar seus charutos nas caixas originais de cedro ou em maços. Caso tenha charutos embrulhados em celofane, retire a embalagem antes de acomodá-los no Termoumidificador Sensatti.

4.6.2. A gaveta e as prateleiras podem ser remanejadas de acordo com sua conveniência, para melhor distribuição de caixas e maços. A gaveta é indicada pra guardar os charutos individualmente. Nas prateleiras, as caixas de charuto.

4.6.3. No fundo de cada prateleira existe uma barreira de cedro para que os charutos e as caixas não encostem na parede interna

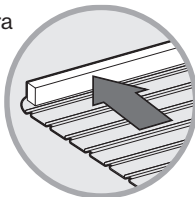

do Termoumidificador Sensatti. Essa proteção é para o caso de haver condensação de umidade. Um dreno na parte inferior interna levará essa umidade para o tanque de água. Consulte o item 5.1.11. para informações sobre a limpeza do tanque de água.

4.6.4. A temperatura e a umidade podem sofrer variações, dependendo do volume de caixas e charutos acomodados.

4.7. Luz interna

Você pode ativar ou desativar a luz interna, que ilumina a parte superior do Termoumidificador Sensatti, pressionando levemente o botão “luz” . Ela se apagará automaticamente se permanecer acesa por dez minutos.

5. Limpeza

5.1. Advertências

5.1.1. Para prevenir possíveis acidentes causados por choque elétrico, certifique-se de desconectar o cabo de alimentação ou desligar o disjuntor antes de limpar seu Termoumidor Sensatti.

5.1.2. Antes de limpar, retire os charutos do aparelho e guarde-os em um local adequado.

5.1.3. Remova as prateleiras, a gaveta e o tanque de água.

5.1.4. Limpe o interior, a moldura da porta e o lado de dentro do vidro com um pano limpo e seco.

5.1.5. Não use aparelhos a vapor para limpar seu Termoumidor Sensatti.

5.1.6. Para evitar curto-circuito, não use esponja nem pano ensopado na limpeza dos componentes elétricos.

5.1.7. Não use esponjas abrasivas.

5.1.8. Não use produtos de limpeza concentrados, abrasivos, ácidos ou solventes químicos.

5.1.9. Não use nenhuma substância que tenha cheiro.

5.1.10. Mantenha a porta fechada quando limpar o exterior do aparelho. Passe um pano limpo e seco na superfície, nas laterais e na porta. Se necessário, use um pano limpo e úmido com água destilada.

5.1.11. O tanque pode ser lavado com água e detergente. Após a limpeza, certifique-se de que o reservatório seja meticulosamente enxaguado. Seque-o cuidadosamente com um pano limpo.

5.1.12. Caso esteja usando a esponja de retenção de umidade, ela pode ser lavada com água corrente para retirar partículas. Deixe-a secar e ela poderá ser usada novamente.

5.1.13. Muita atenção à placa de identificação no painel traseiro do aparelho. Ela é importante para a manutenção.

5.1.14. Ligue novamente o aparelho e recoloque as prateleiras, a gaveta, o recipiente de água e os charutos.

6. Garantia

6.1. O Termoumidor Sensatti tem garantia de um ano contado a partir da data de entrega, cobrindo seu bom funcionamento e as características.

6.2. A garantia é válida mediante a apresentação da nota fiscal.

6.3. Qualquer defeito constatado no produto deve ser imediatamente comunicado ao SAC da Sensatti (+55 11 3897-1989).

6.4. A garantia perderá totalmente a validade se ocorrerem quaisquer das situações expressas a seguir:

- se o produto for utilizado em desacordo com as instruções contidas neste manual;
- se o produto for consertado ou ajustado por pessoa não autorizada pela Sensatti;
- se o produto for ligado em tensão elétrica diferente da recomendada neste manual;
- se o defeito apresentado for causado pelo consumidor, por terceiros estranhos ao fabricante, por acidentes ou em decorrência do mau uso do produto.

6.5. Em nenhuma hipótese são cobertas pela garantia as despesas decorrentes da preparação do local para a instalação do produto (rede elétrica, hidráulica, aterramento etc.), sendo essas de total responsabilidade do consumidor.

6.6. Expirado o prazo de vigência dessa garantia, cessará a responsabilidade da Sensatti quanto à validade dos termos estipulados neste manual.

6.7. A Sensatti reserva-se o direito de modificar os produtos (características e/ou componentes) sem aviso prévio.

6.8. Caso ainda reste alguma dúvida, contate nosso SAC (+55 11 3897-1989).

SENSATTI

CNPJ: 07.617.173/0001-00
www.sensatti.com.br
SAC: +55 (11) 3897-1989

Importado e distribuído por

Intermares Trading Importação Ltda.

Rua Manoel Vieira Garção, 10, sala 105, PHD
Office – Centro, Itajaí/SC, Brasil
CEP: 88301-425

7. FAQ

Problema	Solução
Não liga	<ul style="list-style-type: none">• Verifique se há energia elétrica na tomada.• Verifique se o Termomuidor está conectado na tomada.
Não está atingindo a temperatura ou umidade desejada	<ul style="list-style-type: none">• A abertura frequente da porta pode desestabilizar o ambiente interno. Feche a porta e aguarde estabilizar.• Dependendo do volume ocupado pelas caixas e pelos charutos, a temperatura e a umidade podem sofrer variações. Certifique-se de que existe espaço para a circulação de ar.• Posicione o Termomuidor Sensatti deixando no mínimo 15 centímetros de espaço livre na parte traseira, na parte superior e nas laterais, para garantir a ventilação do aparelho (item 4.1.6. do manual).• Não coloque seu Termomuidor Sensatti em locais que recebam luz solar direta nem próximo a aparelhos que produzam calor (item 4.1.7. do manual).
Vibra quando ligado	<ul style="list-style-type: none">• Verifique o nivelamento. Isso pode ser ajustado girando as bases reguláveis.
A porta não fecha	<ul style="list-style-type: none">• Prateleiras e gaveta podem estar fora de posição.• Verifique se as borrachas de vedação estão na posição correta.
A umidade está baixa	<ul style="list-style-type: none">• Verifique o nível do tanque de água.• Faça a limpeza do tanque de água.
A água do tanque está secando muito rapidamente	<ul style="list-style-type: none">• Utilize a esponja de retenção de umidade. Ela vai ajudar a equilibrar a circulação interna.• Retire a esponja do saco plástico e coloque dentro do tanque de água, de forma que ela permaneça molhada.

SENSATTI

www.sensatti.com.br